

**Beatrice-L 170x110**

PREDINSTALACIJA  
PREDINSTALACIJA  
PREINSTALLATION  
VORINSTALLATION

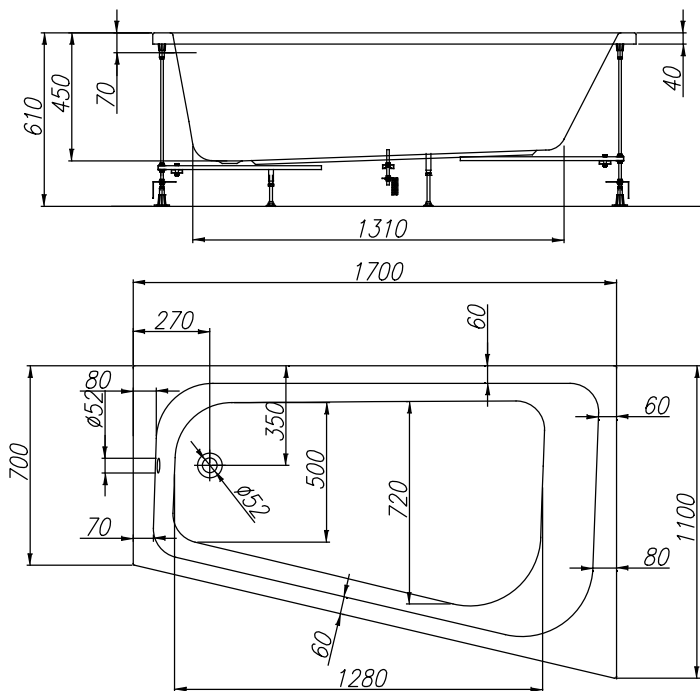
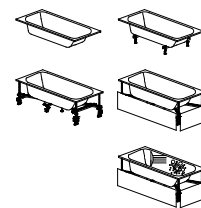

**305 L**

**VOLUMEN  
VOLUMEN  
VOLUME  
VOLUMEN**

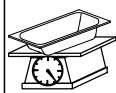

**30 kg**

**TEŽA  
TEŽINA  
WEIGHT  
GEWICHT**

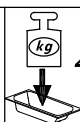



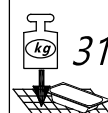

**475 kg**

**MAX. OBREMENITEV  
MAX. OBTEREČENJE  
MAX. LOAD  
MAX. BELASTUNG**





**315 kg/m<sup>2</sup>**

**OBREMENITEV TAL  
OBTEREČENJE PODA  
FLOOR LOAD  
BODENBELASTUNG**

-  - Prostor za električni vodnik 3x2,5 mm<sup>2</sup>, dolžine pribl. 1 m
- Mjesto za električni vodnik 3x2,5 mm<sup>2</sup>, dužine cca. 1 m
- Spot for electrical cable 3x2,5 mm<sup>2</sup>, length approx. 1 m
- Platz Stromkabel 3x2,5 mm<sup>2</sup>, Länge ungefähr 1 m
-  - Prostor za električni vodnik 1x6 mm<sup>2</sup> za ozemljitev, dolžine pribl. 1,5 m
- Mjesto za električni vodnik 1x6 mm<sup>2</sup> za ozemljenje, dužine cca. 1,5 m
- Spot for electrical cable 1x6 mm<sup>2</sup> for earthing, length approx. 1,5 m
- Platz Stromkabel 1x6 mm<sup>2</sup> für Erdung, Länge ungefähr 1,5 m
-  - Priklop tople in hladne vode 1/2", min 0,2 Mpa, max 0,4 Mpa
- Priključak tople i hladne vode 1/2", min 0,2 Mpa, max 0,4 Mpa
- Connection of hot and cold water 1/2", min 0,2Mpa, max 0,4Mpa
- Anschluss Warm- und Kaltwasser 1/2", min 0,2 Mpa, max 0,4 Mpa
-  - Prostor za odtok Ø 50 mm
- Mjesto za odtok Ø 50 mm
- Drain spot Ø 50mm
- Abflussplatz Ø 50 mm
-  - Opcija - obloga
- Opcija - obloga
- Option - panel
- Möglichkeit - Schürze

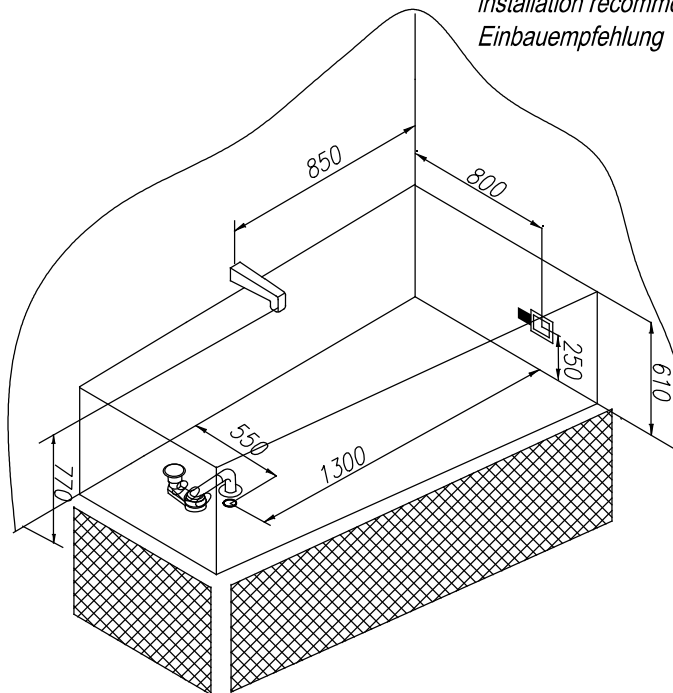
priporočilo za vgradnjo  
preporuka za ugradnju  
installation recommendation  
Einbauempfehlung

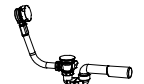

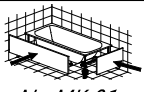
<p>Preporučena prelivna garnitura Preporuka prelivne garniture Recommended overflow set Vorgeschlagene Überlaufgarnitur</p>	 <p><b>PAL 650</b></p>
<p>kopalna kad brez oblog - navodilo za vgradnjo Kada bez obloge - upute za ugradnju Bathtub without panel - installation instructions Badewanne ohne Schürze - Einbauanleitung</p>	 <p><b>Nr. MK 03</b></p>
<p>Kopalna kad z oblogo - navodilo za vgradnjo Kada s oblogom - upute za ugradnju Bathtub with panel - installation instructions Badewanne mit Schürze - Einbauanleitung</p>	 <p><b>Nr. MK 01</b></p>

<p>Opcija podnožja za kadi brez obloge Varianta postolja za kade bez obloge Option of the built-in bathtub base Möglichkeit des Sockels für die Badewannen ohne Schürze</p>	 <p><b>Nr. MK 07 1001/L</b></p>
<p>Opcija podnožja za kadi z oblogo Varianta postolja za kade sa oblogom Option of the bathtub base with panel Möglichkeit des Sockels für die Badewannen mit Schürze</p>	<p>sestavljeno sastavljeno pre-assembled vormontiert</p>

BEATRICE-L 170x110

V NAVEDENO KOPALNO KAD NE VGRAJUJEMO ARMATUR ZA POLNLENJE KADI  
 U NAVEDENU KUPAONSKU KADU NE UGRAĐUJEMO ARMATURE ZA PUNJENJE KADE  
 WE DO NOT INSTALL TUB FILLING FITTINGS IN THE GIVEN BATHTUB  
 WIR INSTALLIEREN KEINE WANNENFÜLLSTÜTZE IN DIE ANGEGEBENE BADEWANNE

BEATRICE-L 170x110

POLOŽAJ STIKAL IN AGREGATOV PRI RAZLIČNIH IZVEDBAH MASAŽNIH SISTEMOV  
 MJESTO PREKIDAČA I AGREGATA KOT RAZLIČITIH IZVEDBI MASAŽNIH SISTEMA  
 POSITION OF SWITCHES AND GENERATORS IN DIFFERENT VERSIONS OF MASSAGE SYSTEMS  
 POSITION SCHALTER UND AGGREGATE BEI VERSCHIEDENEN AUSFÜHRUNGEN VON MASSAGESYSTEMEN

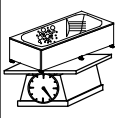
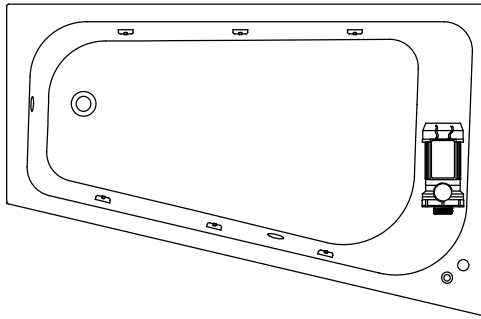
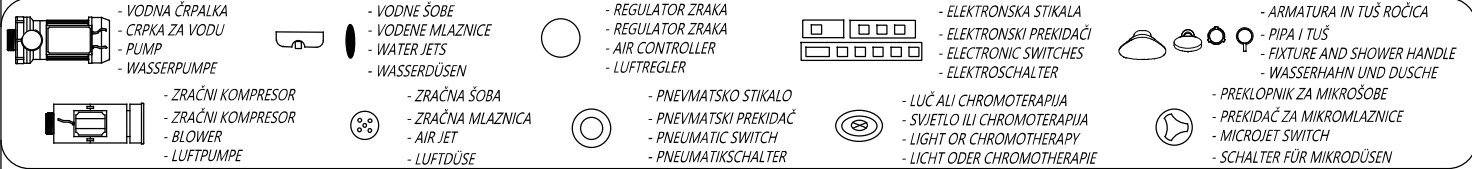

48 kg

TEŽA  
TEŽINA  
WEIGHT  
GEWICHT

## VODNI MASAŽNI SISTEM 1

- VODNA ČRPALKA P= 800W
- PNEVMATSKO STIKALO
- REGULATOR ZRAKA
- 6 VODNIH ŠOB

## VODNI MASAŽNI SISTEM 1

- CRPKA ZA VODU P= 800W
- PNEVMATSKI PREKIDAČ
- REGULATOR ZRAKA
- 6 MLAZNICA ZA VODU

## WATER MASSAGE SYSTEM 1

- PUMP P=800W
- PNEUMATIC SWITCH
- AIR CONTROLLER
- 6 WATER JETS

## WASSERMASSESYSTEM 1

- WASSERPUMPE P = 800 W
- PNEUMATIKSCHALTER
- LUFTREGLER
- 6 WASSERDÜSEN

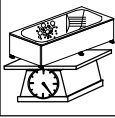
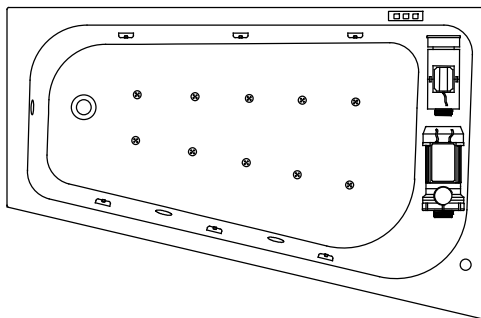

58 kg

TEŽA  
TEŽINA  
WEIGHT  
GEWICHT

VODNI IN ZRAČNI  
MASAŽNI SISTEM

- VODNA ČRPALKA P= 800W
- ZRAČNI KOMPRESOR P=800W
- ELEKTRONSKO STIKALO
- 6 SUPER VODNIH ŠOB
- 10 ZRAČNIH ŠOB
- REGULATOR ZRAKA

VODNI I ZRAČNI  
MASAŽNI SISTEM

- CRPKA ZA VODU P= 800W
- ZRAČNI KOMPRESOR P=800W
- ELEKTRONSKI PREKIDAČ
- 6 SUPER MLAZNICA ZA VODU
- 10 ZRAČNIH MLAZNICA
- REGULATOR ZRAKA

WATER AND AIR  
MASSAGE SYSTEM

- PUMP P=800W
- BLOWER P=800W
- ELECTRONIC SWITCH
- 6 SUPER WATER JETS
- 10 AIR JETS
- AIR REGULATOR

WASSER UND LUFT  
MASSAGESYSTEM

- WASSERPUMPE P = 800 W
- LUFTPUMPE P = 800 W
- ELEKTROSCHALTER
- 6 SUPER-WASSERDÜSEN
- 10 LUFTDÜSEN
- LUFTREGLER

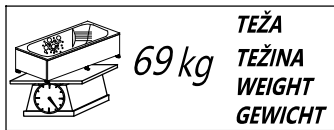
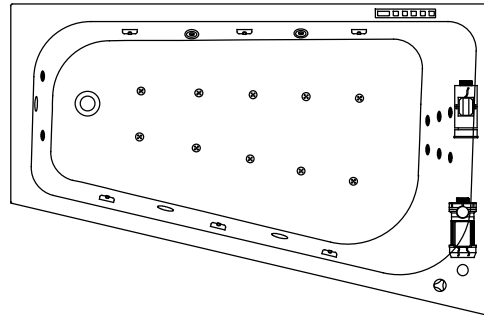
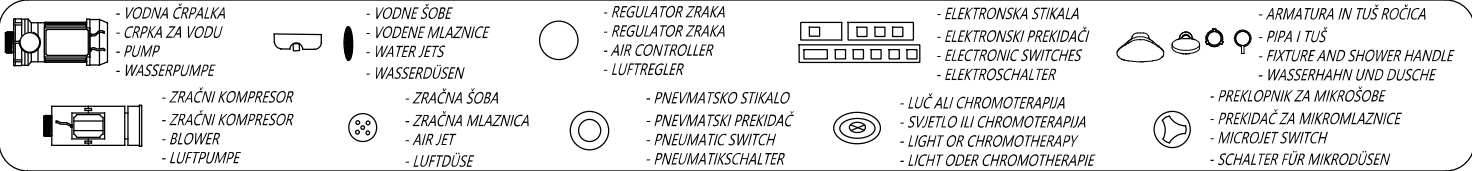

VITAL MASAŽNI SISTEM

- VODNA ČRPALKA P=1250W
- ZRAČNI KOMPRESOR P=800W
- GRELEC P=1500W
- ELEKTRONSKO STIKALO
- REGULATOR ZRAKA
- 6 SUPER VODNIH ŠOB
- 10 ZRAČNIH ŠOB
- OZON ZA DEZINFEKCIJO
- CHROMOTERAPIJA
- 6 MIKROŠOBE ZA HRBET
- 2 MIKROŠOBI ZA NOGE

VITAL MASAŽNI SISTEM

- CRPKA ZA VODU P=1250W
- ZRAČNI KOMPRESOR P=800W
- GRIJAČ P=1500W
- ELEKTRONSKI PREKIDAČ
- REGULATOR ZRAKA
- 6 SUPER VODNIH MLAZNICA
- 10 ZRAČNIH MLAZNICA
- OZON ZA DEZINFEKCIJU
- CHROMOTERAPIJA
- 6 MIKROMLAZNICA ZA LEDA
- 2 MIKROMLAZNICE ZA NOGE

VITAL MASSAGE SYSTEM

- PUMP P=1250W
- BLOWER P=800W
- HEATER P=1500W
- ELECTRONIC SWITCH
- AIR CONTROLLER
- 6 SUPER WATER JETS
- 10 AIR JETS
- OZONE FOR DISINFECTION
- CHROMOTHERAPY
- 6 MICROJETS FOR BACK
- 2 MICROJETS FOR FEET

VITAL MASSAGESYSTEM

- WASSERPUMPE P = 1250 W
- LUFTPUMPE P = 800 W
- HEIZKÖRPER P = 1500 W
- ELEKTROSCHALTER
- LUFTREGLER
- 6 SUPER WASSERDÜSEN
- 10 LUFTDÜSEN
- OZON FÜR DESINFEKTION
- CHROMOTHERAPIE
- 6 MIKRODÜSEN FÜR RÜCKEN
- 2 MIKRODÜSEN FÜR FÜSSE

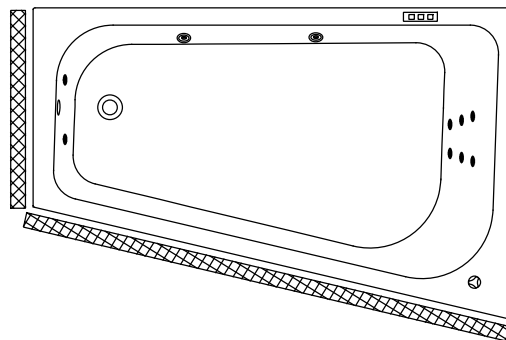

OPCIJE

- OPCIJA MIKROŠOBE 6 P=1250W

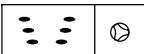

- OPCIJA DVE DODATNI MIKRO ŠOBI

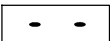

- OPCIJA CHROMOTERAPIJA



- POLOŽAJ OBLOG NA KOPALNI KADI



OPCIJE

- OPCIJA MIKROMLAZNICE 6 P=1250W



- OPCIJA DVIJE DODATNE MIKROMLAZNICE

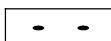

- OPCIJA CHROMOTERAPIJA

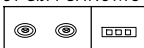

- POZICIJA OBLOGE NA KADI



OPTIONS

- OPTION 6 MICROJETS P=1250W



- OPTION TWO ADDITIONAL MICROJETS

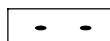

- OPTION CHROMOTHERAPY

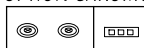

- PANEL POSITIONS ON THE BATH

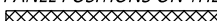

MÖGLICHKEITEN

- MÖGLICHKEIT MIKRODÜSEN 6 P = 1250 W

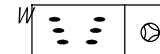

- MÖGLICHKEIT ZWEI ZUSÄTZLICHE MIKRODÜSEN



- MÖGLICHKEIT CHROMOTHERAPIE



- POSITION DER SHÜRZE FÜR BADEWANNE

